

KLIMA- UND UMWELTTAGE

Konzeption und Gestaltung für das Jahr 2023

Ann-Katrin Venske | Darmstadt, 16.05.23



Ihr Team von Scholz & Volkmer

SCHOLZ&VOLKMER



Philipp Bareiss
Creative Direction



Maya Obermann
Art Direction



Ann-Katrin Venske
Concept. Text
Projektleitung

AGENDA

1 Klima- und Umwelttage 2023

Datum | Location

2 Fokusthema: Biodiversität

Einstieg ins Thema

3 Aktionen & Forum

Programm | Flächenplanung | Stände

4 Das Umweltnetzwerk auf den Klima- und Umwelttagen

AUGUST 2023

Montag	Dienstag	Mittwoch	Donnerstag	Freitag	Samstag	Sonntag
31	1	2	3	4	5	6
SOMMERFERIEN						
7	8	9	10	11	12	13
14	15	16	17	18	19	20
21	22	23	24	25	26	27
				KLIMA- UND UMWELTTAGE 2023		
28	29	30	31	1	2	3

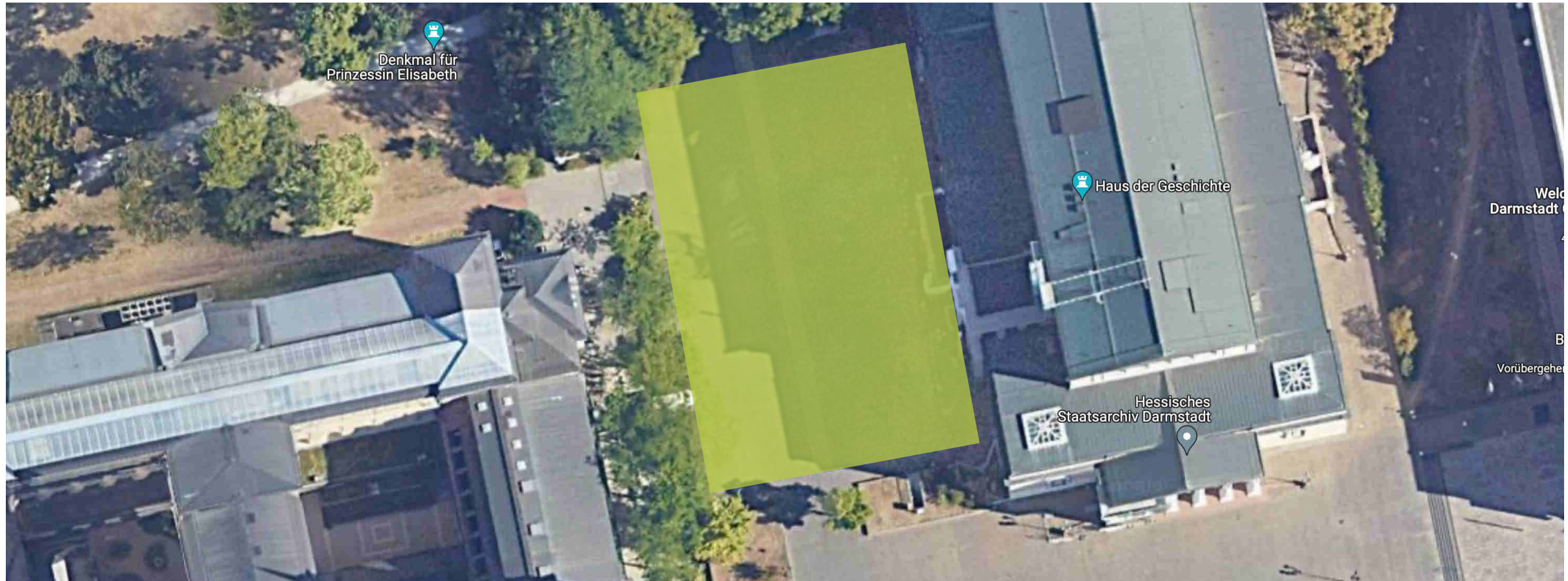

LOCATION: KAROLINENPLATZ

FOKUSTHEMA: BIODIVERSITÄT

Leben ist Vielfalt. Für eine ausgewogene und funktionierende Umwelt, bedarf es einer Vielzahl an Ökosystemen, genetischem Reichtum, sowie eine Vielzahl an Arten von Tieren, Pflanzen, Pilzen und Mikroorganismen.

Wie diese Vielfalt bei uns vor der Haustür aussieht, soll dieses Jahr auf den Klima- und Umwelttagen betrachtet werden. Dafür rücken wir das Thema „Biodiversität“ in den Fokus und verbinden es mit weiteren Klima- und Umweltthemen.



PROGRAMM

FREITAG	SAMSTAG	SONNTAG
<p>Aufbau:</p> <ul style="list-style-type: none"> • Zelte und Stände • Wandelbäume • Toiletten • Grünes Zimmer 	<p>Aufbau Stände ab 8:00 Uhr</p> <p>10:00 – 18:00 Uhr Forum mit Ständen und Aktionen von:</p> <ul style="list-style-type: none"> • Claudia Hartl • Thomas Lehr • Inox Kapell • Naturbild Archiv Günter • Amt für Klimaschutz • Umweltnetzwerk <p>10:00 – 18:00 Uhr Vorträge, Führungen und Mitmach-Aktionen zu den Themen:</p> <ul style="list-style-type: none"> - Heimische Pilze - Insekten Vielfalt - Ökosystem Wald - Klimaschutz 	<p>Aufbau Stände ab 8:00 Uhr</p> <p>10:00 – 18:00 Uhr Forum mit Ständen und Aktionen von:</p> <ul style="list-style-type: none"> • Claudia Hartl • Thomas Lehr • Inox Kapell • Naturbild Archiv Günter • Amt für Klimaschutz • Umweltnetzwerk <p>10:00 – 18:00 Uhr Vorträge, Führungen und Mitmach-Aktionen zu den Themen:</p> <ul style="list-style-type: none"> - Heimische Pilze - Insekten Vielfalt - Ökosystem Wald - Klimaschutz
<p>Auftakt und Begrüßung</p> <p>Multivisions-Vortrag zum Thema Wunder Welt Wiese</p>	<p>Science Slam am Abend</p>	

MULTIVISIONS-VORTRAG: ROLAND GÜNTER | NATURBILDARCHIV GÜNTER



VORTRAG UND FÜHRUNG: HEIMISCHE PILZARTEN



Thomas Lehr – Pilzsachverständiger

ERLEBNISVORTRAG: DIE WUNDERBARE WELT DER INSEKTEN



Inox Kapell – Insektenexperte und Künstler

VORTRAG: KLIMAWANDEL UND WALDÖKOSYSTEME



Dr. Claudia Hartl – Gründerin „Nature Rings – Environmental Research“

SCIENCE-SLAM

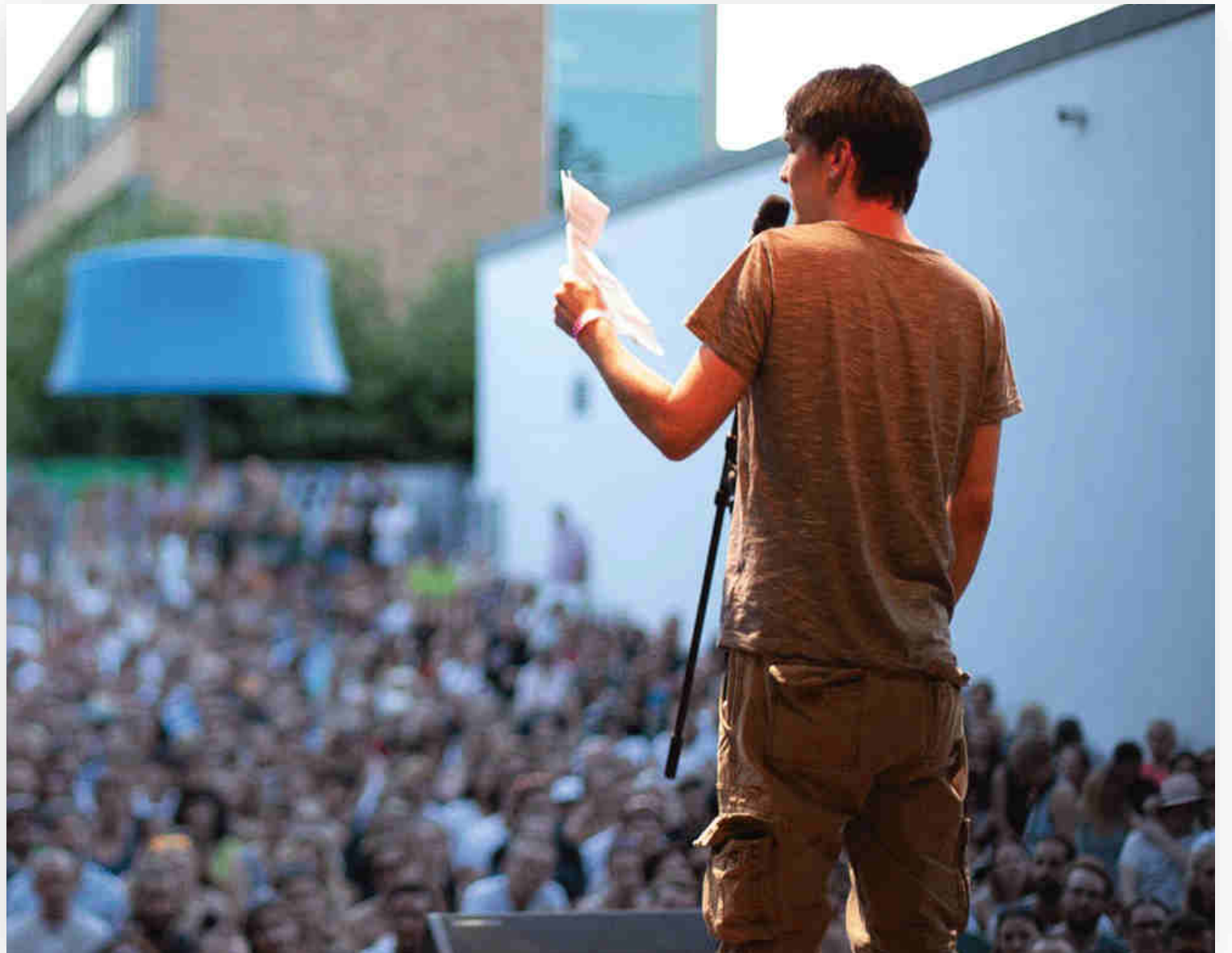

FLÄCHENPLANUNG



Bierbarke
Stände
Zell

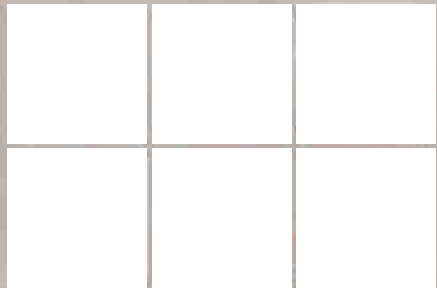

Ca. 5x5 m Flächen für Stände und Mitmachaktionen



Ca. 5x5 m Flächen für Stände und Mitmachaktionen





Wandelbäume



Wandelbaum Ist-Zustand

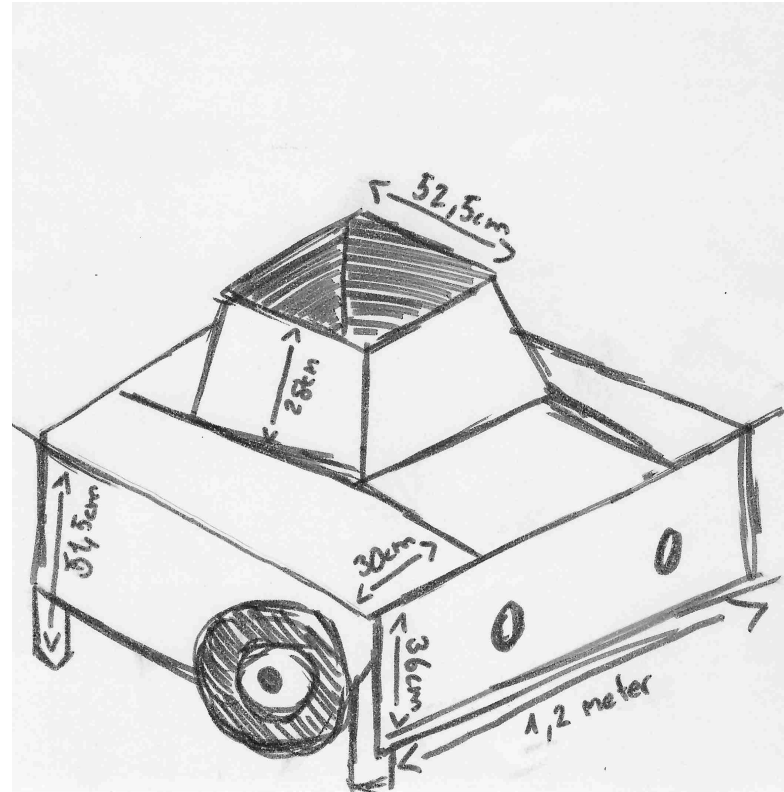

Skizze und Maße

SCHOLZ&VOLKMER

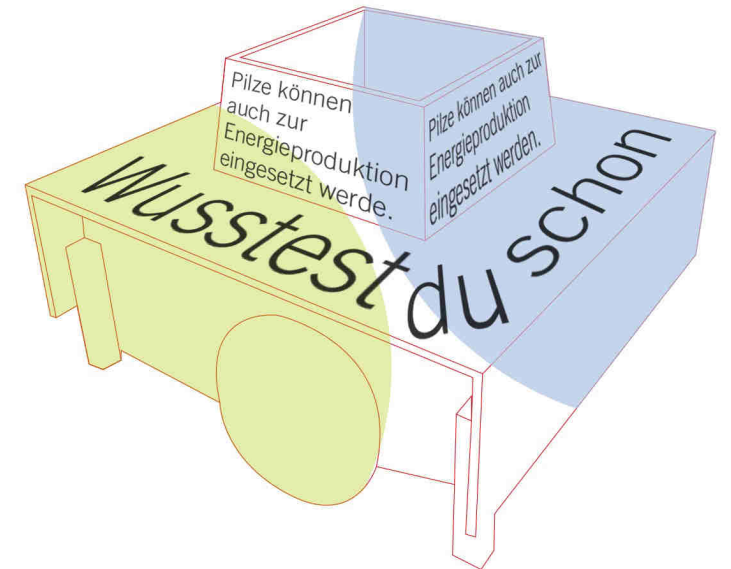

Konzeptionsphase gestaltung

FORUM

ERLEBEN – ENTDECKEN – INFORMIEREN

Die Stände auf der Fläche des Forums sollen abseits der Führungen und Vorträge die Themen Klima, Umwelt und Biodiversität auf unterschiedliche Weise repräsentieren.

Zur Verfügung stehen ca. 5 x 5 m Flächen, auf denen Bierzelt-Tische als Basis der Stände zur Verfügung gestellt werden.

Notwendige Angaben von Interessierten:

- Wie viele Tische benötigen Sie?
- Wie sollen die Tische gestellt werden?
- Sind Sie an beiden Tagen vor Ort?

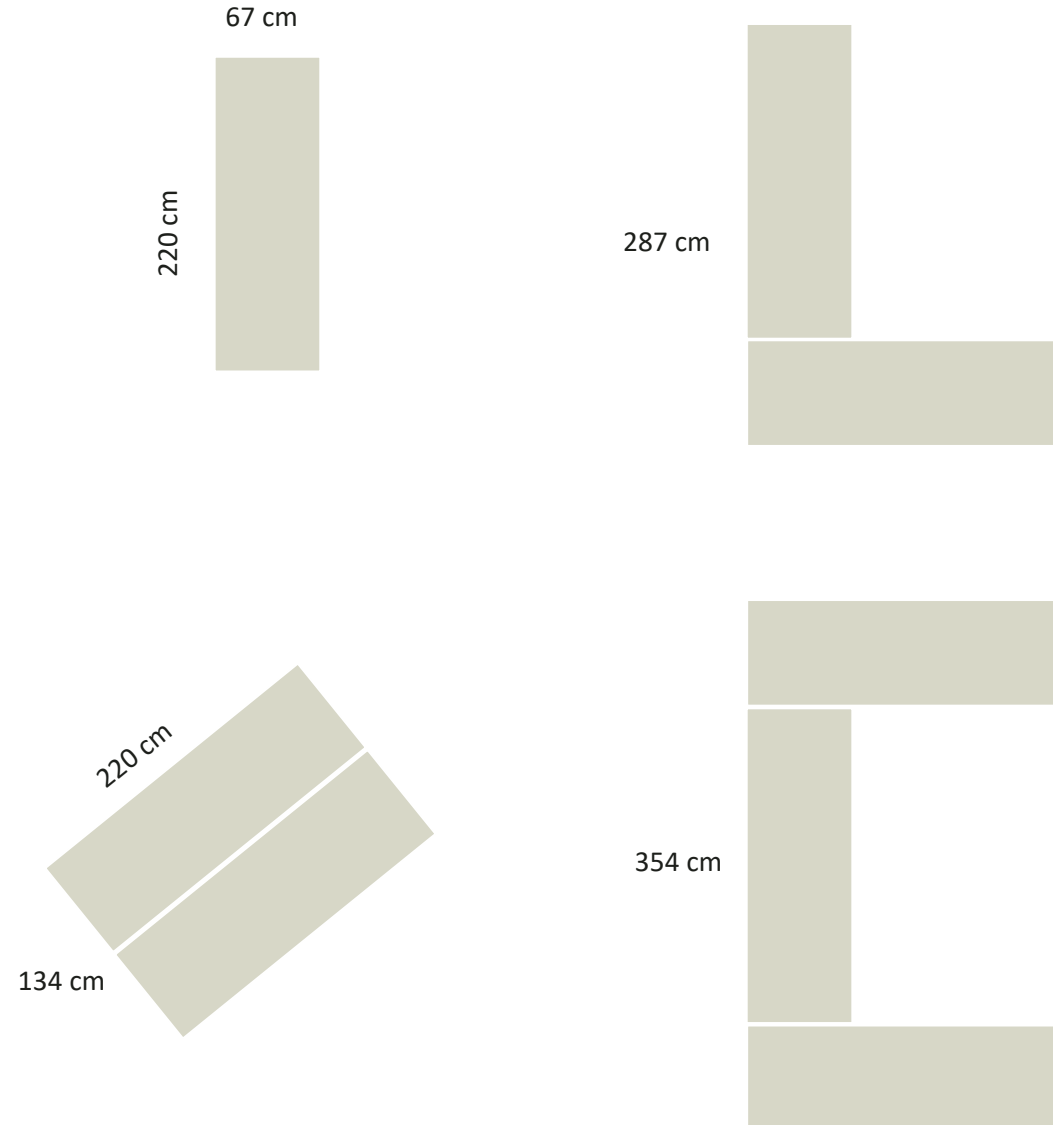

ENTDECKEN UND FORSCHEN



Mikroskopieren



Baumringe lesen



Wasserfiltrung

AUSSTELLUNGEN UND SAMMLUNGEN



INFORMIEREN UND BERATEN



Infotafeln



Broschüren und Formulare



Stimmungsbild, Feedback-Tafel

WERKELN UND GESTALTEN



Insektenhotels bauen



Saatgut Kugeln herstellen



Saatgut-Schrank / Tauschbörse



Auf die Suche gehen



Natur untersuchen und studieren

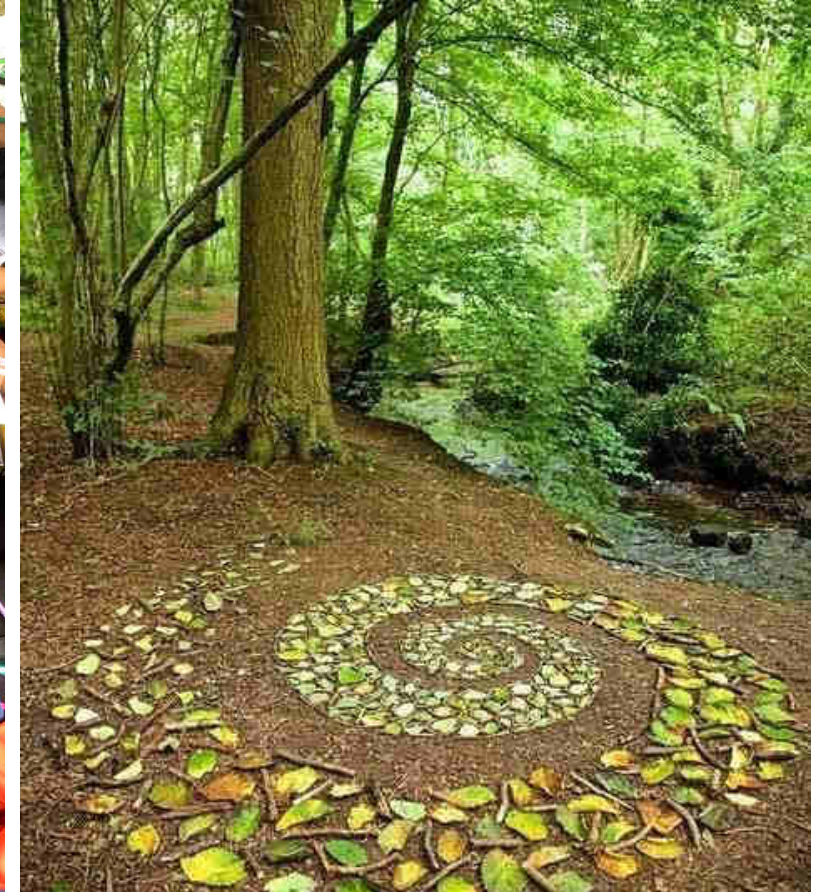

Land Art

VIELEN DANK